

MINU ASJAD

Praktiline tegevus

1. *Kuula! Ma räägin sulle ühest asjast siin klassiruumis. Arva ära, millest ma räägin.*
(Õpetaja kirjeldab klassiruumis olevaid esemeid, lapsed mõistavad.)
2. *Räägi sina ühest asjast siin ruumis. Teised arvavad, millest sa räägid.*
(Õpilane kirjeldab, teised arvavad.)

1. A. Vaata pilte. Nimeta, mis on pildil.
B. Leia oma klassist sama ese.
C. Loe sõnad. Ühenda pilt ja sobiv sõna joonega.

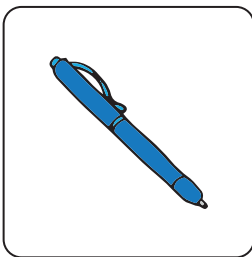

PLIIATS

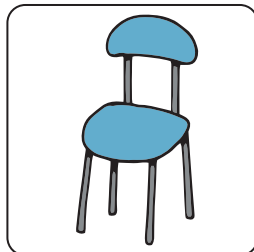

TOOL

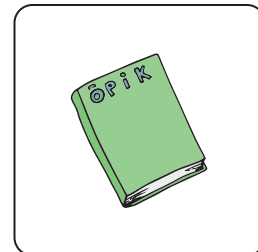

ÕPIK

MÖÖBEL

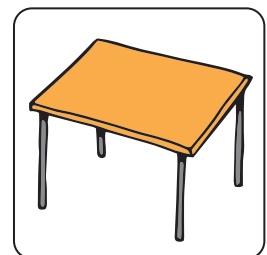

LAUD

ÕPPE-VAHEND

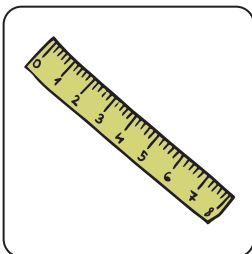

JOON-LAUD

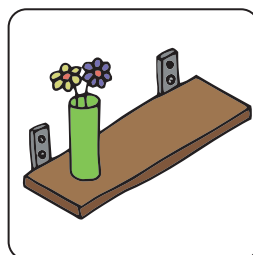

RIIUL

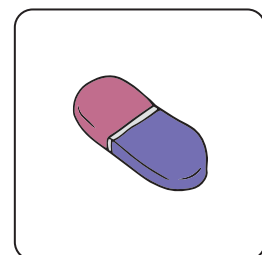

KUSTUTUS-KUMM

2. A. Vaata pilte. Kuula. Millisest pildist ma räägin?

1. Sellel pildil on lapse kooliasjad halvasti hoitud. Laud on segamini. Kooliasjad on kotti pandud lohakalt. Nii lähevad vihikud ja raamatud kortsu. Need on katki ja määrdunud. Näita õiget pilti.

2. Sellel pildil on lapse kooliasjad korralikult hoitud. See laps on hoolikas. Ta vaatab, et asjad mahuksid kotis ilusasti üksteise kõrvale. Kui vaja, paneb ta asju kotti ükshaaval. See laps hoiab oma kooliasju korras. Näita õiget pilti.

B. Vaata oma kooliasju. Kumma lapse asjadega on sinu asjade välimus sarnane?

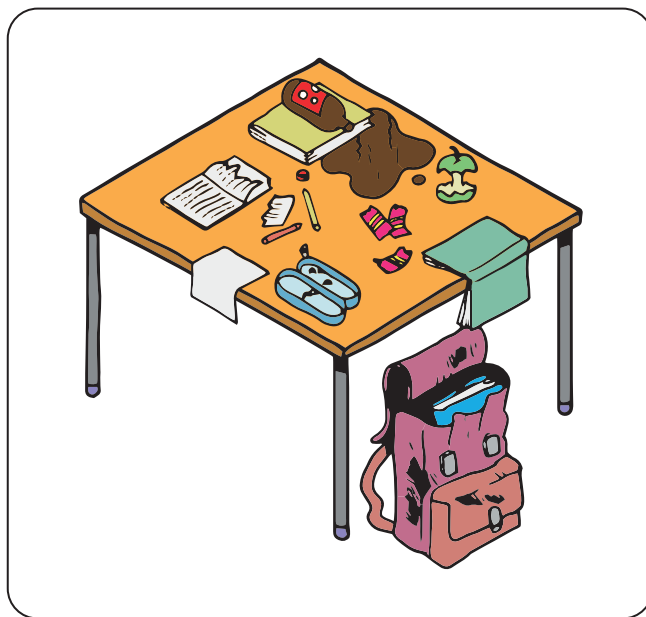
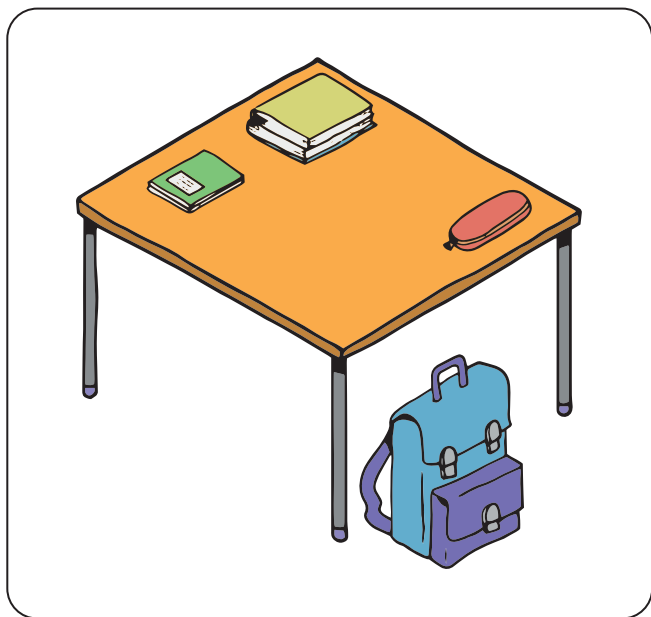

NEED ASJAD ON
PUHTAD JA TERVED.

NEED ASJAD ON
MUSTAD JA KATKI.

Praktiline tegevus

1. Nimeta asju, mis on sinu laual / sinu koolikotis / sinu pinalis. Kelle asjad need on?
2. Nimeta asju, mis on õpetaja laual / kaaslase laual. Kelle asjad need on?
3. Kuidas sa asju saad? (*Ostan poest, keegi kingib, teen ise, keegi teeb mulle, leian...*)
Kust asju saadakse? (*Poest, kodust, internetist, sõprade käest...*)

3. Vaata pilte. Vasta küsimustele.

Mis on pildil? Mida on vaja teha...? Mida laps teeb? Mis muutus?

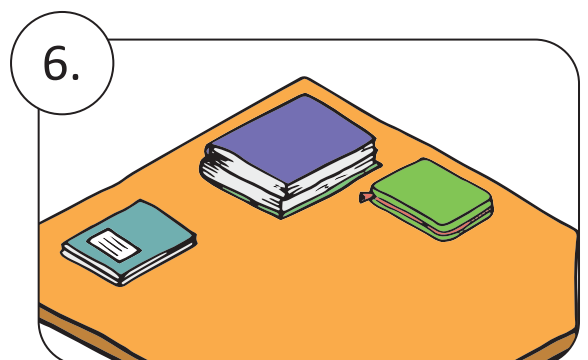
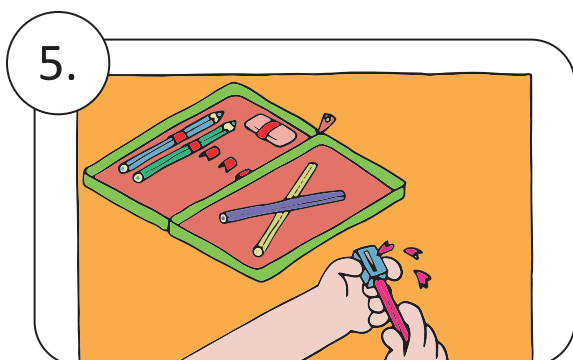
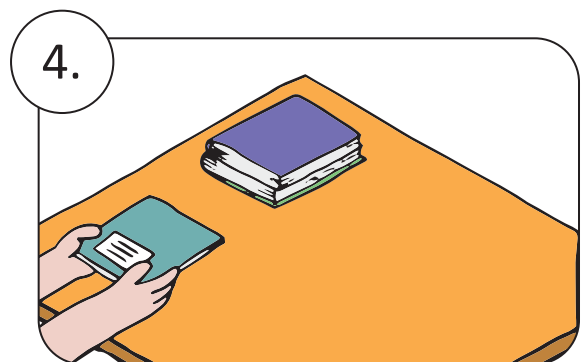
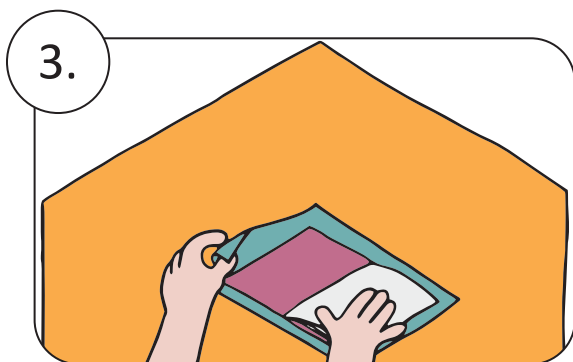
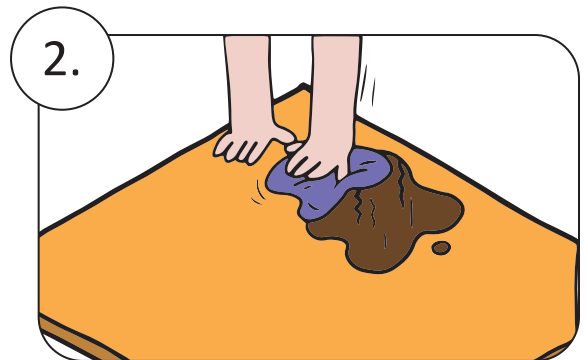
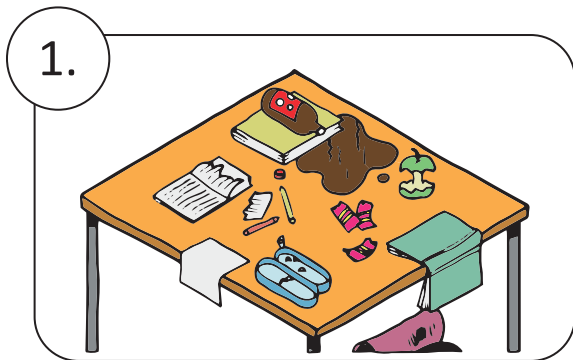

OMA TÖÖ-KOHA TEEN KORDA NII:

1. PESEN LAUA.

2. PANEN KOOLI-ASJAD LAUA NURGALE.

3. TERITAN PLIIATSID.

4. TEEN PINALI KORDA.

4. Loe lause. Tee iga täht erinevat värvi.

MINA HOIAN ASJAD KORRAS.

5. A. Vaata 1. pilti. Mis asjad on pildil?
B. Vaata 2. pilti. Mis asjad on lauale juurde pandud? Värvige need asjad.

1.

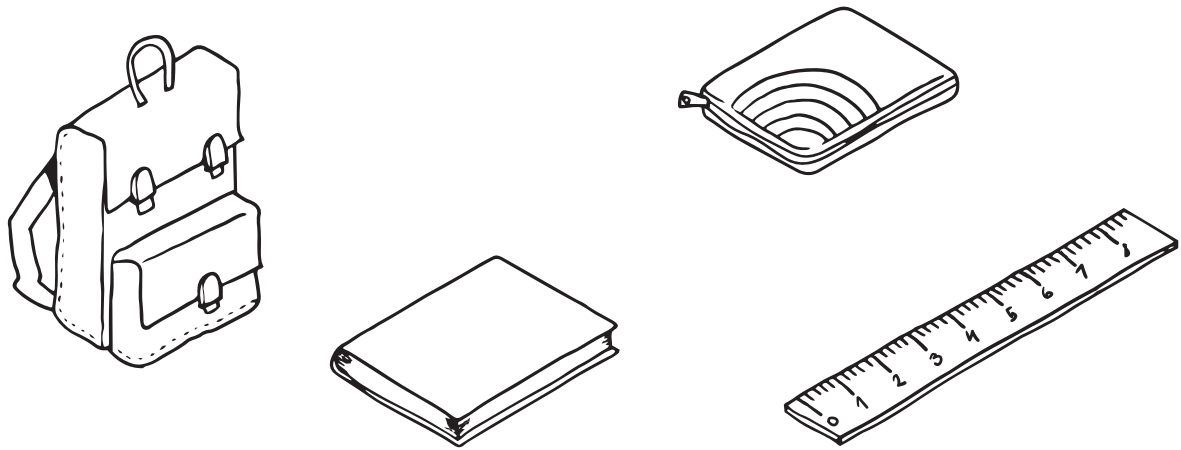

2.

